

# NyChair X™

# NyChair X™ Rocking

ニーチェアエックス・ニーチェアエックス ロッキング

## 組立・取扱説明書

この度は本製品をお買い上げいただき、誠にありがとうございます。  
ご使用前に、本書を必ずお読みいただき、正しくご使用ください。  
組立の前に必ず部品をご確認いただき、手順に従って組立をお願い致します。  
また本書は、お読みいただいた後も大切に保管してください。

### ■ 完成図

ニーチェアエックス

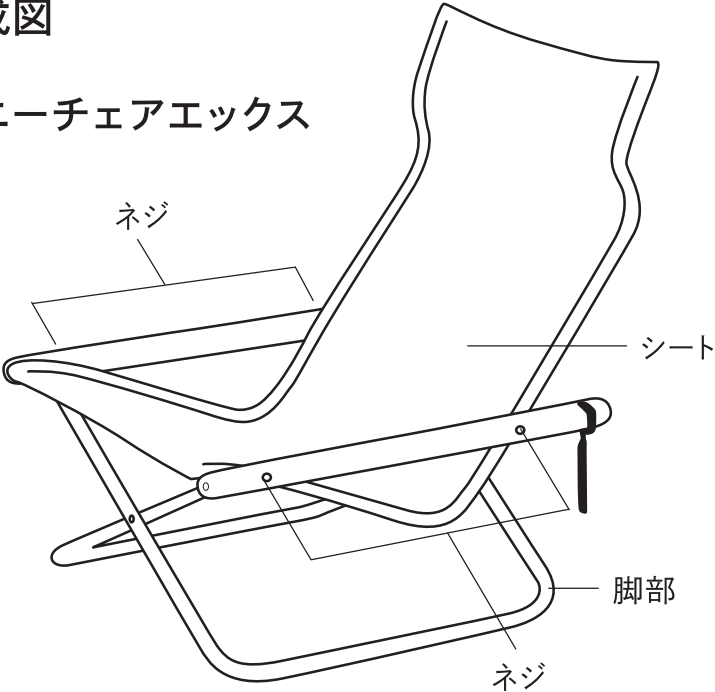

ニーチェアエックス  
ロッキング

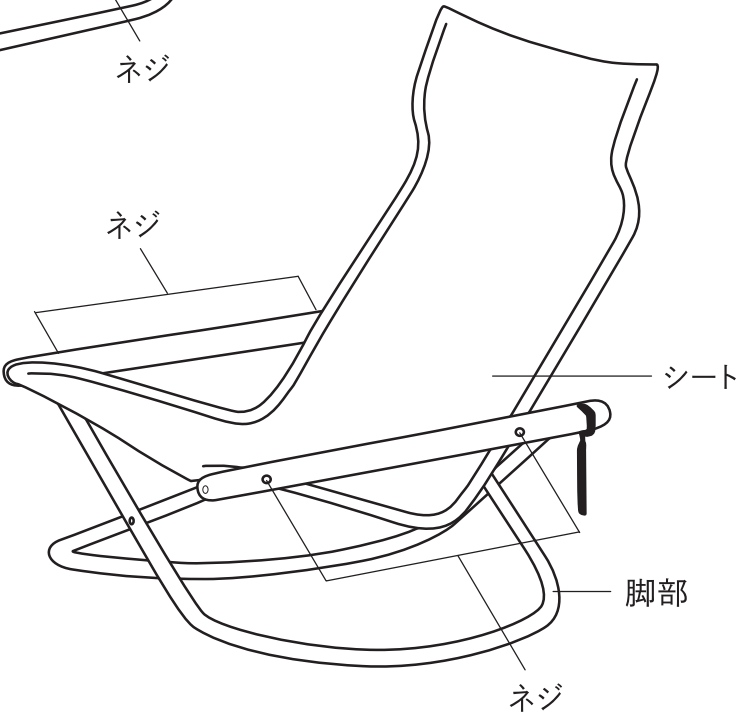

## ■ 組み立て部品 (組み立て前に全ての部品とその数量をご確認ください)

### ニーチェアエックス

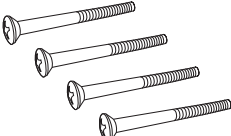
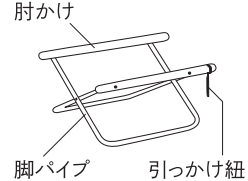
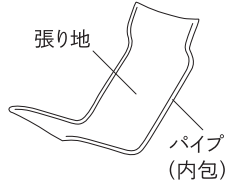
ネジ4本	脚部1セット	シート1セット
 <p>十字穴付丸皿ネジ</p>	 <p>肘かけ 脚パイプ 引っかけ紐</p>	 <p>張り地 パイプ (内包)</p>



作業の前に  
必ずお読みください

注意

※作業の前にプラスドライバーを用意してください。

※電動工具は使用しないでください。

※作業を行う際は、十分なスペースを取り、床面を保護するものを敷いて行ってください。

### ニーチェアエックス ロッキング

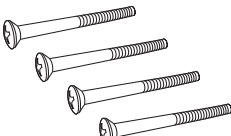
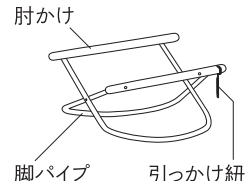
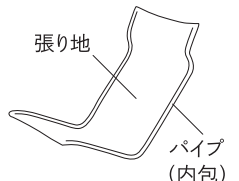
ネジ4本	脚部1セット	シート1セット
 <p>十字穴付丸皿ネジ</p>	 <p>肘かけ 脚パイプ 引っかけ紐</p>	 <p>張り地 パイプ (内包)</p>

## ■ 組み立て手順 (ニーチェアエックス・ニーチェアエックス ロッキング 共通)

- 1 床に敷物を敷いた上に商品を横にします。必ず、シートの背もたれ側と脚部の引っかけ紐の方向に合わせて、図のように置きます。位置に注意しながら、ネジ穴を合わせます。

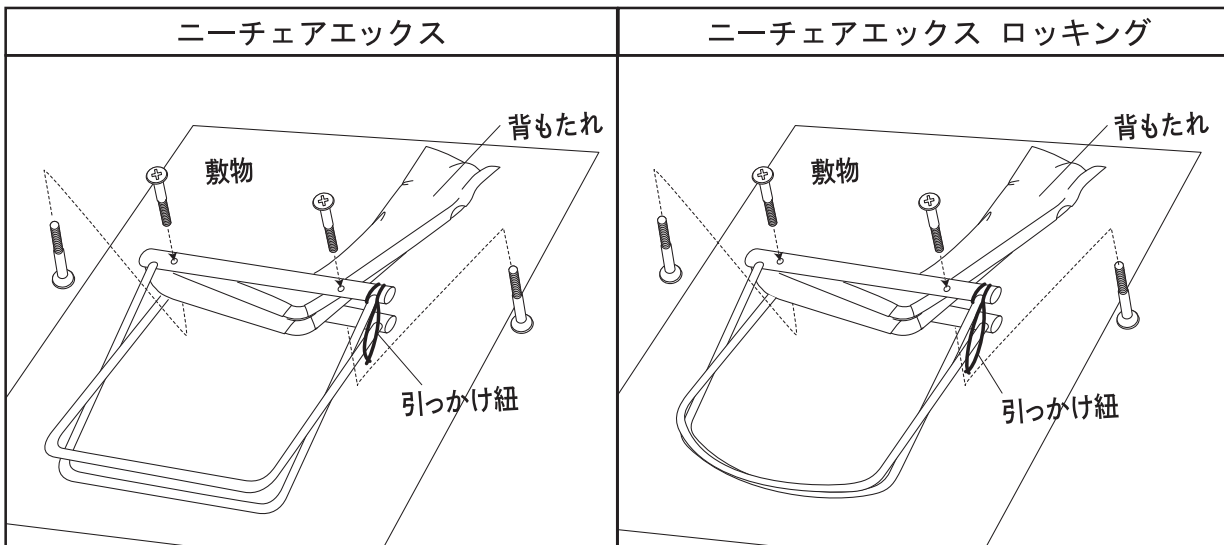

付属のネジ4本を用意してください。



注意

ご注意: 脚部の前面側にシートの背もたれ側を取り付けますと転倒の恐れがありますので、取り付け方には十分にご注意ください。

## 2 手でネジの位置を合わせ回るように調節してください

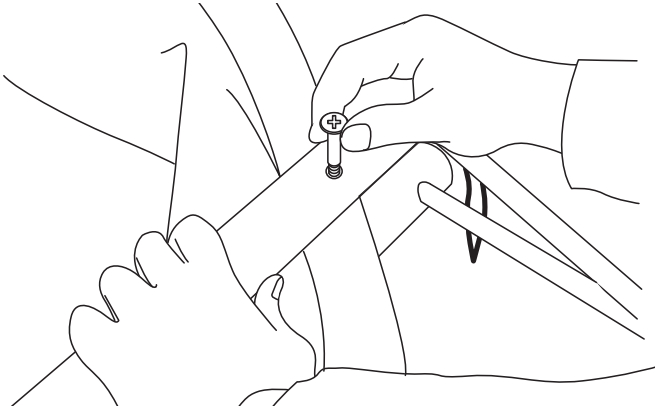

パイプのネジ穴と、肘かけのネジ穴がまっすぐ合うように調整します。必ず最初はドライバーを使わず、手で加減して、ネジを数回まわしネジを仮留めします。反対側も同じように仮留めします。

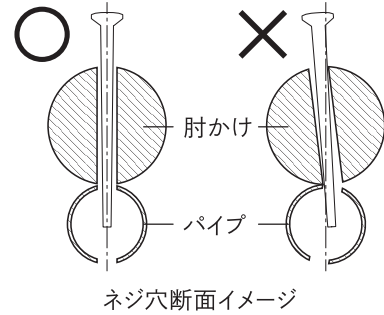

### 組み立て作業上の注意

#### 注意

- ※ネジ穴に斜めにネジを締めるとネジ穴が変形し破損につながります。必ずネジ穴がまっすぐ合うように入れてください。
- ※ネジがスムーズに入らない時は、一度ネジを緩め、もう一度ゆっくりを締め直してください。

## 3 ネジをドライバーで締めます

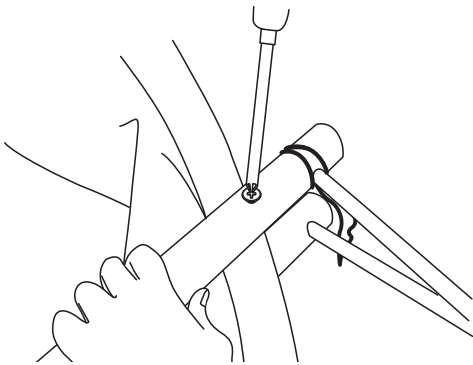

4本のネジが仮留めできたことを確認し、ネジがパイプを貫通する所までドライバーで締めてください。反対側も同じように締めてください。

## 4 椅子を開き、ネジを最後まで締めて完成です

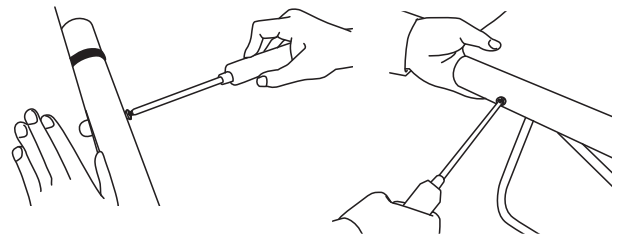

椅子をを起こして開いてください。貫通しているかどうか、指で触って確認した上でシートの張り具合を確認し、すき間がないよう堅くネジを締めれば出来上がりです。



※ ご使用中の振動等により、ネジが緩む場合があります。定期的にネジを締め直すことで、より安全に永くご愛用いただけます。

## ■ 引っかけ紐の使い方

折りたたんだ状態で肘かけに引っかけてください。

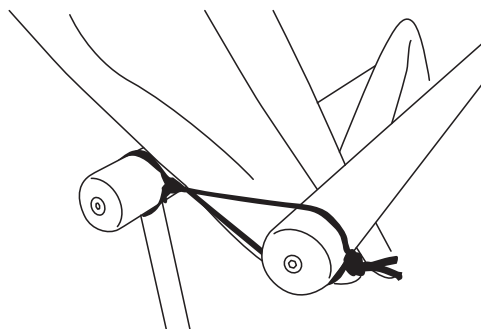



## 注意

## ご使用上の注意

- 室内の椅子として使用してください。
- 使用中にネジが緩んだ時は、締め直してください。
- シートは、濡れたり汗をかいた状態で座ると衣服などに色移りすることがありますので、お気をつけください。
- 使用時に強い摩擦を受けたり、水や汗等で湿った状態で強い摩擦を受けたりすると他のものに色移りする恐れがありますので、ご注意ください。
- シートが汚れた場合は、水洗いすると、縮み・色落ち・接着剤の剥がれが生じます。汚れを落とす場合は、ドライクリーニングをしてください。
- シートパイプやシートパイプキャップの変形及びシートが破れた時は、交換してください。
- フローリング・カーペット・畳の床ではキズ、凹みがつくことがあるので、取り扱いにご注意ください。
- 乱暴な取り扱いや座る以外の使用はしないでください。
- 製品の分解や改造はしないでください。
- 長く直射日光に当てたり、ストーブ等のそばに置きますと、光や熱で変色したり、変形したりすることがあります。
- 床が傾斜した場所や、柔らかい場所など、不安定な場所では使用しないでください。
- 片側の極端な荷重は、転倒する恐れがありますので、避けてください。
- 移動の際は、引きずらずに持ち上げて移動してください。床面を傷つける原因になります。
- ロッキングタイプは床面と脚パイプとの間で足や手を挟まないようご注意ください。
- 椅子の開閉時などで、肘かけと脚パイプの連結部を持って開閉すると、指などを挟み、ケガをする可能性があります。椅子の開閉時などでは、肘かけと脚パイプの連結部は絶対に持たないでください。

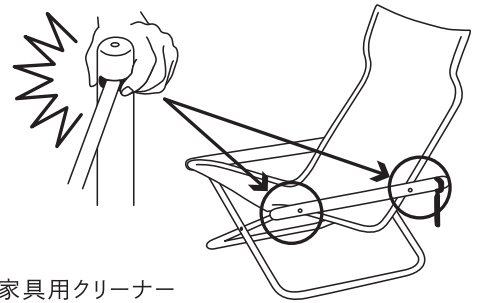

## ■ お手入れ方法

- 脚 部：乾いた布でみがいてください。ひどく汚れのついた場合は、家具用クリーナーまたは、石けん水で汚れを取ってください。
- シート部：ひどい汚れの時は、ドライクリーニングにだしてください。水洗いをするとう縮み・色落ち・接着剤の剥がれが生じます。

## ■ 品質表示

商品名		ニーチェアエックス	ニーチェアエックス ロッキング
可変構造		折りたたみ式	折りたたみ式
寸法	外形 (mm)	幅610×奥行765×高さ860	幅610×奥行760×高さ920
	座面の高さ (mm)	350	430
構造部品	張り材	綿	綿
	座背部(両側芯材)	金属(鋼)	金属(鋼)
	木部	天然木	天然木
	脚部	金属(ステンレス鋼)	金属(ステンレス鋼)
表面加工	座背部(両側芯材)	アクリル樹脂塗装	アクリル樹脂塗装
	木部	ウレタン樹脂塗装	ウレタン樹脂塗装
原産国		日本製	日本製

2020.03

お問い合わせ先 **FUJIEI 株式会社 藤栄**

〒152-0032 東京都目黒区平町1-2-2

TEL.03-3723-6525 www.fujiei.co.jp

商品情報などの詳細はこちらから  
<オフィシャルWEBサイト>  
www.nychair.jp

